



СИСТЕМА УНИЧТОЖЕНИЯ КОМАРОВ

MOSQUITO ELIMINATING SYSTEM

Руководство по эксплуатации

Instruction

AERO GC / AERO One / AERO S



Содержание / Table of Contents

Назначение системы.....	4	System purpose	4
Принцип работы	5	Operation principle	5
Меры предосторожности	6	Precautions	6
Инструкция по технике безопасности.....	7	Safety instructions.....	7
Основные характеристики	8	Main characteristics.....	8
Использование системы	10	System application.....	10
Система в сборе	11	Device assembly.....	11
Детали уничтожителя комаров		Parts of mosquito eliminator	
Мобильная стойка.....	12	Mobile rack.....	12
Основной блок	13	Main unit	13
Сборка, настройка системы	14	Assembly, System setting.....	14
Хранение и транспортировка	22	Storage and transportation.....	22
Сервис. Уход и обслуживание	23	Servicing. Care and maintenance	23
Устранение неисправностей.....	29	Troubleshooting	29
Гарантии. Сервисные центры.....	31	Warranty. Service Centers.....	31
Гарантийный талон.....	33	Warranty Certificate.....	33
Контакты	34	Contacts.....	34



Назначение системы / System purpose

Система AERO предназначена для защиты площади до 5000 м² от кровососущих насекомых на открытом воздухе. Комары летят на три составляющие — тепло, углекислый газ и аттрактант. Принцип действия ловушки основан на имитации этих проявлений жизнедеятельности человека. Прибор привлекает насекомых свечением светодиодов, выделяемым теплом 30–40 градусов, углекислым газом (имитация дыхания человека) и аттрактантами с запахом животного происхождения.

При использовании системы нужно знать, что максимальный эффект достигается при выборе правильного места установки и использования дополнительных аттрактантов.

Принцип работы

Система имитирует живое существо для привлечения и последующего уничтожения кровососущих насекомых с площади до 5000 м² открытого пространства.

Эффективность 50%
Efficiency 50%

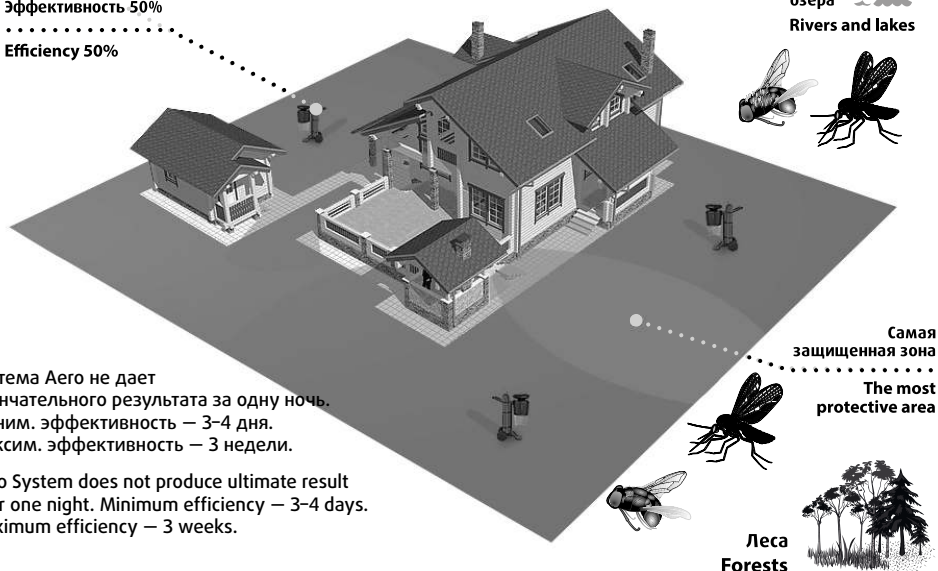

Система Aero не дает окончательного результата за одну ночь. Миним. эффективность — 3–4 дня. Максим. эффективность — 3 недели.

Aero System does not produce ultimate result over one night. Minimum efficiency — 3–4 days. Maximum efficiency — 3 weeks.

AERO system is designed to protect outdoor area of 5000 m² against blood-sucking insects. Mosquitoes fly towards three components — the heat, carbon dioxide and attractant. Trap operation principle is based on the simulation of a living being. The device generates heat at 30–40 degrees, carbon dioxide (human breath imitation) and attractants with odor of animal origin.

When using the system, you should know that the maximum effect is achieved by selecting the correct place of installation and use of additional attractants.

Operation principle

The system simulates the living being for attraction and subsequent elimination of blood-sucking insects from the outdoor area of 5000 m².

Принцип работы / Operation principle

Работа системы условно разделяется на два режима.

The system operation is conventionally divided into two modes.

Режим привлечения

1. Происходит за счет выделения ловушкой теплого углекислого газа, имитирующего дыхание человека.
2. Нагревание корпуса системы (создается температура человека больного малярией 39–40 °С, так как больной малярией интенсивней привлекает комаров, чем здоровый человек).
3. Использования органического аттрактанта для имитации запаха тела.
4. Свечения светодиодов с инсектицидной длиной волны.

Attraction mode

1. It is triggered when the trap releases carbon dioxide imitating the warm of human breath.
2. The heating of system casing (generates the temperature of human suffered from malaria 39–40 °C, since a malaria sufferer attracts mosquitoes more intense than a healthy person).
3. Use of organic attractant to simulate the body odor.
4. Diodes glow with insecticidal wavelength.

Режим уничтожения

1. После достаточного скопления комаров вокруг системы, включается вентилятор, привлеченные насекомые всасываются вовнутрь ловушки.
2. Через уловитель насекомые попадают в мешок для сбора AeroBag, который показывает количество собранных комаров и эффективность работы системы.

Elimination mode

1. When sufficient concentrations of mosquitoes are achieved around the system, the fan is activated, attracted insects are sucked into the trap.
2. Insects are collected into the collection bag AeroBag through the trap, that shows the number of mosquitoes collected and efficiency of the system.

Меры предосторожности / Precautions

- Использовать прибор только по прямому назначению.
- Не бросайте посторонние предметы в зону всасывания.
- Не давайте картридж приманки детям.
- Избегайте попадания аттрактанта в глаза и ротовую полость. В случае попадания — обращайтесь к врачу.
- Избегайте попадания аттрактанта в воду, пищу или корм животных.
- Использовать только на улице.
- Эксплуатация прибора без фиксатора запрещена.
- Перед обслуживанием всегда выключать систему (кроме обслуживания мешка и замены картриджа приманки).
- Использовать прибор только при температуре внешней среды от +10 °C до +40 °C.
- Никогда не допускайте к работе с прибором детей или людей, не ознакомленных с инструкцией.
- Нельзя виснуть на ручках мобильной стойки.
- При схлопывании мешка держать его за ручки.
- Use the device only for its intended purpose.
- Do not throw foreign objects into the suction zone.
- Do not give children the bait cartridge.
- Avoid contact with eyes and ingestion of the attractant. In case of contact — please, seek medical attention.
- Avoid getting attractant into the water, food or animal feed.
- Use only outdoors.
- Operation of the device without lock is prohibited.
- Before servicing always switch off the system (except for maintenance of suction bag).
- Use the device only at ambient temperature ranged between +10 °C to +40 °C.
- Never permit children or people who failed to read the instruction, to work with the device.
- Do not hang on the arms of the mobile rack.
- During the collapse of the bag, please, keep it for handles.

 Не засовывать руки в зону всасывания

 Do not insert your hands into the suction zone

 Не облачиваться на основной блок

 Do not lean on the main unit

Инструкция по технике безопасности / Safety instructions

Газовое оборудование

- Не заправляйте в баллон емкостью 10 л более 6 кг углекислоты, 13 л — более 8 кг, 16 л — более 10 кг и 20 л — более 12 кг.
- Использовать только стандартные баллоны для углекислого газа.
- Баллон использовать только вертикально.
- Обязательно использовать чехол для баллона.
- Запрещается быстрое открывание вентиля баллона при подаче газа в редуктор.
- При любой неисправности немедленно закройте запорный вентиль, выпустите из редуктора газ и устраните неисправность.
- Категорически запрещается производить подтягивание деталей или какой-нибудь другой ремонт, если редуктор находится под давлением газа.
- Присоединительные элементы редуктора и вентиля баллона должны быть чистыми, не иметь следов масел и жиров, а так же не иметь никаких повреждений.
- Использовать только специальный регулятор газа, входящий в комплект поставки.
- Используйте баллон без повреждений корпуса и штуцера.
- Не бросайте баллон.
- Не устанавливайте баллон под прямыми солнечными лучами без чехла.
- Перед транспортировкой пустого баллона откройте вентиль.

Gas equipment

- Do not fill in the 10-liter tank with 6 kg of carbon dioxide, 13 l — more than 8 kg, 16 l — more than 10 kg and 20 l — more than 12 kg.
- Use only standard tanks for carbon dioxide.
- Use the tank vertically only.
- It is necessary to use a cover for tank.
- Do not open the tank valve quickly when supplying the gas into the reducer.
- If any malfunction occurs, immediately close the shut-off valve, release the gas from reducer and repair.
- It is strictly forbidden to retighten parts or make any other repairs, if the reducer is pressurized with gas.
- The connecting elements of the reducer and the tank valve must be clean and have no traces of oils and fats, as well as be free of damage.
- Use only special gas regulator included in delivery.
- Use tank free of damage to the body and fitting.
- Do not throw the tank.
- Do not place the tank under the direct sunlight without the cover.
- Open the valve before transporting the empty tank.

Электрическая безопасность

- Штепсельная вилка и розетка должны быть исправны и правильно заземлены.
- При скачках напряжения используйте стабилизатор напряжения.
- Никогда не вынимайте сетевой шнур из системы, когда он под напряжением.
- Использовать только влагозащищенную розетку или удлинитель.

Electrical Safety

- The plug and socket should be undamaged and properly grounded.
- If the voltage jumps use a voltage regulator.
- Never disconnect the power cord from the system when it is under voltage.
- Use only moisture-proof outlet or extension cord.

 Обязательно убедитесь, что напряжение питания соответствует напряжению, указанному на идентификационной табличке прибора.

 Always check that the supply voltage corresponds to the voltage indicated on the identification plate

Основные характеристики ловушки AERO

AERO S AERO One AERO GC

Электрические / Electric

Потребляемая мощность Power	Вт	W	410	450
Напряжение питания Voltage	В	V	220	
Частота тока Current frequency	Гц	Hz	50	
Степень защиты / Protection			IP14	

Аэродинамические / Aerodynamic

Мощность мотора Motor power	Вт	W	25	34
Шум / Noise	Дб	Db	55	от 30 до 65

Эффективность / Efficiency

Расстояние приманивания, макс. Attract distance, max	м	m	50	
Количество средств приманивания Number of luring tools	шт	pcs	3	4
Средства приманивания Ways of attraction			Углекислый газ, тепло, аттрактант Carbon dioxide, heat, attractant	Углекислый газ, тепло, аттрактант, ультрафиолеты Carbon dioxide, heat, attractant, ultraviolet light
Расход углекислоты Consumption of carbon dioxide	кг/день	kg/day	0,72	от 0,36 до 1,8 / from 0,36 to 1,8
Количество светодиодов Number of LEDs	шт	pcs	0	8

Main characteristics of AERO

AERO S AERO One AERO GC

Эргономичность / Ergonomics

Управление / Control	Тумблер 1 button	Панель управления Control panel	
Функция GasControl / GasControl	—	—	+
Регулировка скорости мотора / Motor speed adjustment	—	+	+
Управление расходом и мотором Flow and motor control	—	+	+
Режимы / Modes	24h	24h, timer, baby	

Механические / Mechanical

Габариты в сборе с мобильной стойкой В×Ш×Г Dimensions assembled with mobile stand Н×W×D	см	cm	120×100×50	
Резьба на редукторе Thread on the reducer			G3/4 или любая под заказ G3/4 or any under the order	
Метод крепления Fixing method			Мобильная стойка или универсальный кронштейн Mobile stand or universal bracket	
Используемые баллоны Used cylinders	л	l	от 5 до 20 / from 5 to 20	
Срок службы, не менее Service life, not less	лет	years	5	

Упаковка / Packaging

Основной блок / Main unit

Габариты В×Ш×Г Dimensions Н×W×D	см	cm	58×43×43	
Вес / Weight	кг	kg	13,5	14

Мобильная стойка / Mobile rack

Габариты В×Ш×Г Dimensions Н×W×D	см	cm	66×33×15	
Вес / Weight	кг	kg	12	

Использование системы / System application

Система «AERO» является средством уничтожения комаров. Для достижения максимального эффекта необходимо правильно установить систему на территории.

Особенности эксплуатации

Выбор места. От правильного выбора места зависит эффективность работы прибора.

• Систему Аеро необходимо устанавливать в местах основного скопления комаров. Для этого необходимо найти безветренное, влажное и желательно затененное место на вашей территории.

Лучшее место: на пути между местом, размножения комаров (пруд, озеро, траншея, болото, лес и т.д.), и местом, которое нужно защитить, — в кустах, над густой травой, под деревом, в низине и т.д. Прибор должен быть установлен не менее, чем за 15 м от места отдыха.

• Рекомендуем устанавливать прибор в начале летнего сезона.

• При сильном заражении территории необходимо передвигать систему в разные места поочередно.

ВНИМАНИЕ! В зависимости от окружающей застройки, ландшафта, территории и погодных условий рабочая площадь системы может уменьшиться.

Система Аеро не дает окончательного результата за одну ночь. Минимальная эффективность подобной ловушки достигается через 3–4 дня. Максимальная эффективность от системы достигается через 3 недели.

ВНИМАНИЕ! Если Вы планируете массовое мероприятие на открытом воздухе, то популяцию комаров необходимо начать уничтожать за 8–12 дней.

Знайте, что углекислый газ тяжелее воздуха и стелется по земле. Соответственно систему около обрыва или склона нельзя ставить, т.к. комары будут лететь не на ловушку, а на спустившийся по склону газ.

AERO system is a mosquito eliminator. For achievement of maximum effect, it is necessary to correctly install the system on site.

Operation features

The selection of a location. The efficiency of the device depends on the proper selection of a location.

• Aero system should be installed where the main mosquitoes' gathering. To do this, you must find a windless, humid and shady place in your territory. **Best location:** on the way between the place of mosquito breeding (pond, lake, ditch, swamp, forest, etc.), and the place you want to protect — in the bushes, over the thick grass, under a tree, in the valley, and so on. The device must be installed no less than 15 m from the leisure area.

• It is recommended to install the unit at the beginning of the summer season.

• With heavy infestation of the territory it is necessary to move the system in different places by rotation.

ATTENTION! The working area of the system may be reduced depending on the surrounding buildings, landscape, territory and weather conditions.

Aero System does not produce ultimate result over one night. Minimum efficiency of such a trap is achieved after 3–4 days. Maximum efficiency of the system is achieved after 3 weeks.

ATTENTION! If you plan a mass event in the open air, you should begin to destroy the mosquito population 8–12 days prior the event.

Know that carbon dioxide is heavier than air and spreads along the ground. Accordingly, the system should not be placed near a cliff or side hill, as mosquitoes will not fly to the trap, but to the gas came down the hill.

Система в сборе / Device assembly

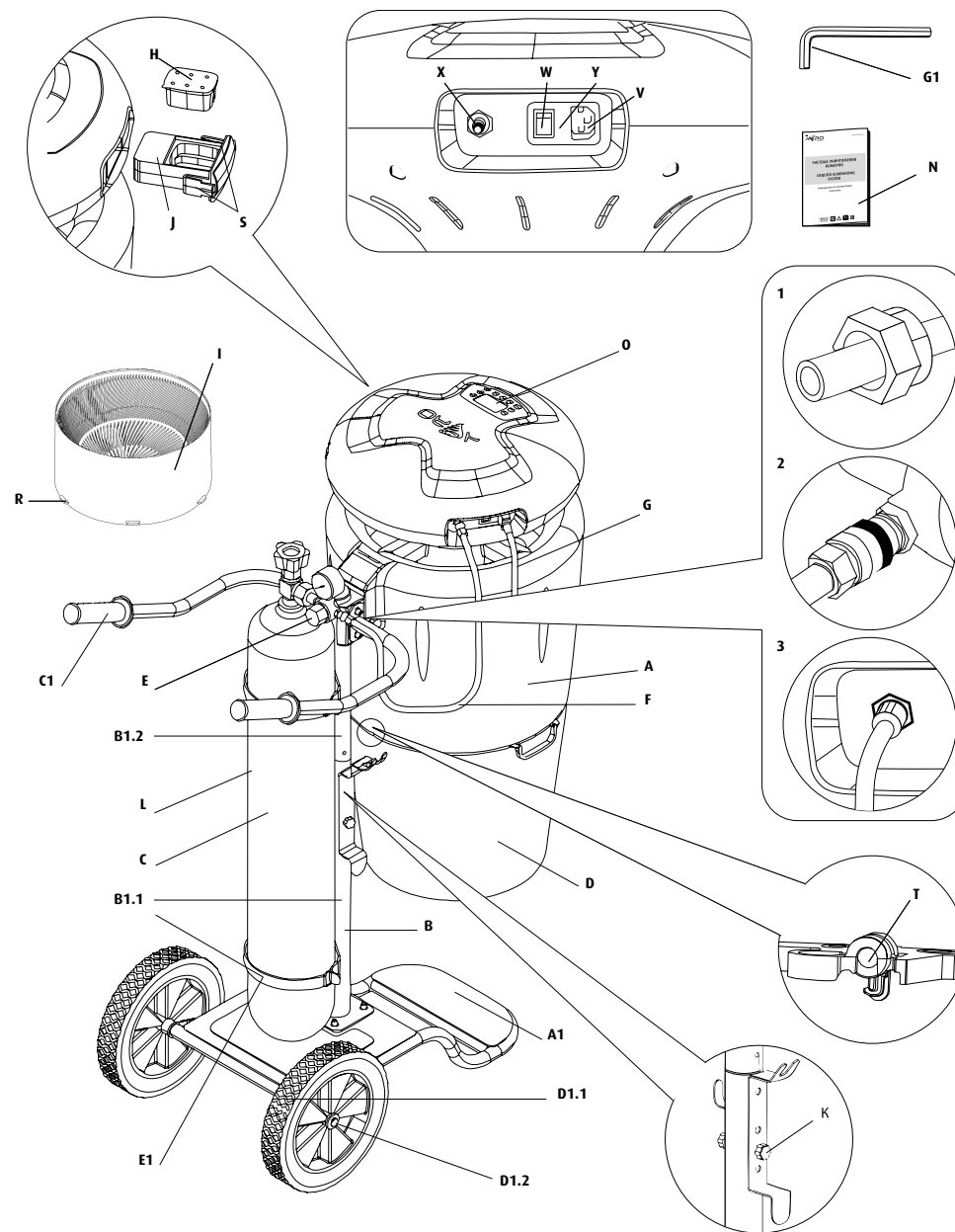

Детали уничтожителя комаров / Parts of mosquito eliminator

⚠ При покупке проверяйте комплектность изделия во всех коробках.

⚠ When buying, check for completeness of products in all boxes

Мобильная стойка

A1	Основание	×1
B1.1	Штанга верхняя	×1
B1.2	Штанга нижняя	×1
C1	Рукоятка	×2
D1.1	Колесо	×2
D1.2	Ось	×2
E1	Ремень	×2
F1	Винт М6×16	×8
	Винт М6×10	×2
	Шайба плоская М6	×8
	Шайба гровер М6	×10
G1	Шестигранный ключ S5	×1
K	Фиксатор	×1
I1	Крепление	
J1	Крючок для редуктора	
K1	Крючок для хомутов	

Mobile rack

A1	Base	×1
B1.1	Upper rod	×1
B1.2	Lower rod	×1
C1	Knob	×2
D1.1	Wheel	×2
D1.2	Axis	×2
E1	Belt	×2
F1	Screw M6×16	×8
	Screw M6×10	×2
	Flat washer M6	×8
	Flat washer M6	×10
G1	Allen key S5	×1
K	Lock	×1
I1	Mounting	
J1	Hook for reducer	
K1	Hook for clamps	

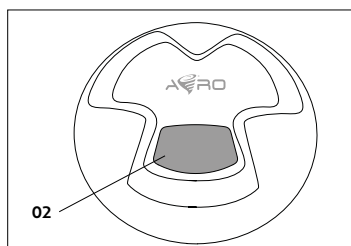
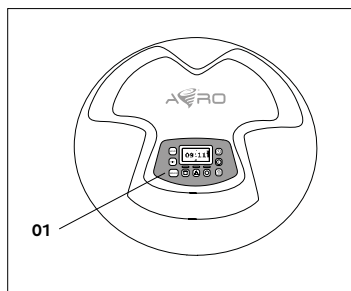

Детали уничтожителя комаров / Parts of mosquito eliminator

A	Основной блок	×1
B	Мобильная стойка (не входит в комплект)	
C	Углекислотный баллон (не входит в комплект)	
D	Быстроразъемный мешок AeroBag	×1
E	Редуктор газовый	×1
F	Шланг высокого давления	×1
G	Сетевой шнур	×1
H	Аттрактант	×1
I	Уловитель	×1
J	Держатель аттрактанта	×1
K	Фиксатор	×1
L	Чехол на 10/13 л баллон	×1
N	Инструкция	×1
Y	Предохранитель 3.15A 250В	×2

O1	Пульт управления	
O2	Крышка (AERO S)	
P	Вентиляционные прорези	
Q	Дренажные отверстия	
R	Защелки уловителя	
S	Защелки держателя аттрактанта	
T	Защелки полуколец	
U	Подвесной кронштейн	
V	Сетевой разъем	
W	Сетевой выключатель	
X	Газовый разъем	
Z	Идентификационная табличка	
AA	Быстроразъемное соединение (далее БРС)	

A	Main unit	×1
B	Mobile rack (not included in supply)	
C	Carbon dioxide cylinder (not included in supply)	
D	Quick-detachable bag AeroBag	×1
E	Gas pressure reducer	×1
F	High-pressure hose	×1
G	Power cord	×1
H	Attractant	×1
I	Trap	×1
J	Attractant holder	×1
K	Lock	×1
L	Case 10 / 13L cylinder	×1
N	Instructions	×1
Y	Fuse 3.15A 250V	×2

O1	Control panel	
O2	Cover (AERO S)	
P	Ventilation slots	
Q	Drainage holes	
R	Trap latches	
S	Attractant holder latches	
T	Latches of semi-rings	
U	Hanger bracket	
V	Network connector	
W	Power switch	
X	Gas Connector	
Z	Identification plate	
AA	Quick release connector (hereafter QRC)	

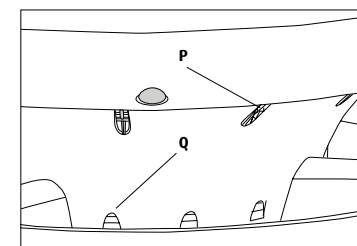
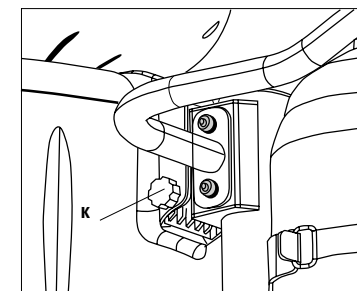
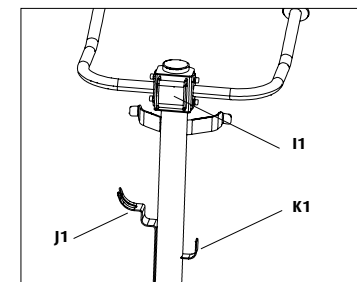
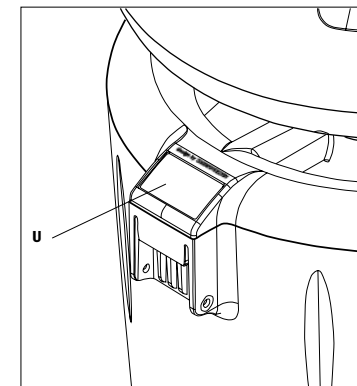

Сборка, настройка системы / Assembly, System setting



Не выбрасывайте упаковку, она вам понадобится при хранении, транспортировке и обращении в сервисный центр.



Do not throw away the packaging, you'll need it for storage, transportation and maintenance in the service center.

Сборка мобильной стойки

(не идет в комплекте)

1. Ось **D1.2** вставить в колесо **D1.1**
2. Колесо с осью установить на основание **A1** и зафиксировать винтом M6×10
3. Соединить штанги верхнюю **B1.1** и нижнюю **B1.2**
4. Зафиксировать фиксатором **K**
5. Установить собранную штангу на основание.
6. Установить рукоятки **C1** на штангу по очереди.
7. Повесить ремни на крючок **K1**.

Установка баллона

(не идет в комплекте)

1. Надеть чехол **L** (в комплекте поставляется чехол на 10/13 л баллон). Некоторые баллоны имеют плоское дно и могут стоять на ровной поверхности.
2. Установить заправленный баллон на мобильную стойку, плотно прижав его к держателям.

ВНИМАНИЕ! Придерживайте баллон рукой пока он не пристегнут. Не оставляйте не пристегнутый баллон и баллон в вертикальном положении во избежание травм и повреждений баллона.

Установка ремней

1. Проверить правильно ли собран ремень согласно рисунку.
ВАЖНО: стойка должна стоять на ровной поверхности.
2. Растянуть ремень на нужную длину, в зависимости от баллона.
3. Установить короткий конец ремня на держатель стойки.
4. Установить длинный конец ремня на держатель стойки.

Mobile rack assembly

(not included in supply)

1. Insert axis **D1.2** into wheel **D1.1**
2. Wheel with the axis set on the base **A1** and fix by M6×10 screw
3. Connect rods upper **B1.1** and the lower **B1.2**
4. Fix with lock **K**
5. Install the assembled rod on the base
6. Install the handles **C1** in turn.
7. Hang the belt on the hook **K1**.

Tank installation

(not included in supply)

1. Cover with a case **L** (completed with the Case for tank s of 10/13). Some tanks have a flat bottom and can stand on a flat surface.
2. Mount the filled tank to a mobile rack, pressing it firmly to the holders.

ATTENTION! Hold the tank by hand until it is fastened. Do not leave unfastened tank and the tank in an upright position in order to avoid injuries and damage to tank.

Installation of belts

1. Check whether the belt is correctly assembled as shown in Figure.
IMPORTANT: The rack must stand on a flat surface.
2. Stretch the belt to the desired length, depending on the tank.

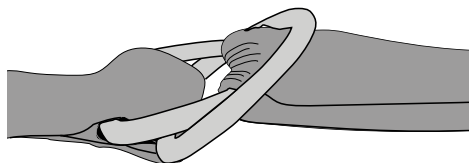

5. Плотно стянуть ремень, до полной фиксации баллона к стойке. Зафиксировать ремень на застежку-липучку.
ВАЖНО: При плохой фиксации баллона, возможно выпадение со стойки в транспортировочном положении.
6. Тоже самое повторить со вторым ремнем.

Установка основного блока

1. Поднять корпус основного блока за основание купола и опустить на кронштейн мобильной стойки **I1**, так чтобы язычок крепления попал в кронштейн, а отверстия на корпусе и кронштейне совпали.
2. Установить и затянуть фиксатор **K**.

ВНИМАНИЕ. Не используйте инструменты для затягивания фиксатора.

3. Установить редуктор **F**.

Перед подключением редуктора к баллону обязательно откройте вентиль на 3-4 секунды, а затем закройте. Это предотвратит попадание инородных тел из штуцера баллона в редуктор, вы также сможете удостовериться, что баллон действительно заправлен.

4. Подключить к сети (кинуть удлинитель или провести трассу. Рекомендуем прокладывать трассу после нескольких месяцев эксплуатации, после понимания лучших мест установки).
5. Установить картридж с приманкой (см. раздел на стр. 12-13).
6. Открыть вентиль баллона.
7. С помощью рукоятки установите стрелку манометра на отметку нормального расхода.
8. Включить тумблером.
9. Настроить систему.

Модель S не требует настройки.

Рекомендуем использовать влагозащищенный механический таймер на розетку для управления включением прибора.

Прибор готов
к эксплуатации

3. Fit the short end of the belt to the rack holder.
4. Install the long end of the belt to the rack holder.
5. Firmly pull the belt until it fixes the tank to the rack. Fix the belt on Velcro.

IMPORTANT: The bad fixation of tank may result in falling from the rack in the transport position.

6. The same is repeated with a second belt.

Base unit installation

1. Raise the main unit body at the base of the dome and down the mobile rack bracket **I1** so that the tab of the attachment U fell into the bracket and the holes on the body and the bracket are aligned.

2. Install and tighten the clamp **K**.

ATTENTION. do not use tools to tighten the clamp.

3. Install the reducer **F**.

Before connecting the pressure reducer to the tank, please open the valve for 3-4 seconds, and then close. This prevents the ingress of foreign bodies from the union of the tank into the reducer, you also can make sure that the tank is actually filled.

4. Connect to the mains (use the extender or lay the path. We recommend to lay a path after a few months of operation, after understanding of the best installation locations).
5. Install bait cartridge (see section on p. 12-13).
6. Open the tank valve.
7. Use the handle to set the pressure gauge arrow to the normal flow rate.
8. Switch on using toggle-switch.
9. Configure the system.

The model S does not require setup.

We recommend using a water-proof mechanical timer on the outlet to control the device's activation.

The device is ready
for operation

Настройка системы / System setting

Панель управления (кроме модели S)



*Шкала расхода только в модели GC

Рис. 1. Шкала расхода (только в модели GC)



Установка текущего времени (кнопки ⌚, HOUR, MIN).

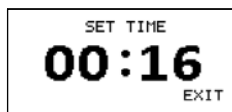

Для установки текущего времени необходимо нажать кнопку ⌚, кнопками **HOUR** и **MIN** выставить часы и минуты. По завершении установки времени нажать кнопку ⌚ или ⌚.

Блокировка кнопок клавиатуры (кнопка 🔒).

Нажатие кнопки 🔒 блокирует кнопки клавиатуры, также блокировка кнопок включается автоматически, если не будет нажата ни одна из кнопок в течении 60 сек. Для разблокировки клавиатуры, повторно нажать и удерживать ее в течении 3 сек. При блокировке на экране высвечивается значок блокировки клавиатуры 🔒.

Control panel (except the model S)



*Flow Scale only in the GC model

Fig. 1. Flow Scale (only in the GC model)

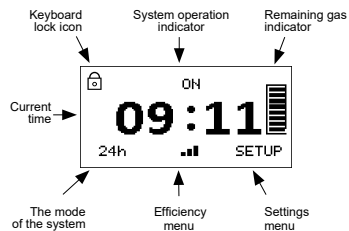

Setting the current time (button ⌚, HOUR, MIN).

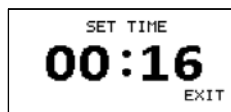

To set the current time, press the button ⌚, **HOUR** and **MIN** buttons to set the hours and minutes. When the installation is complete, press the button ⌚ or ⌚.

Locking the keypad (button 🔒).

Pressing button 🔒 locks the keyboard, and key lock is automatically activated if you do not press any buttons for 60 seconds. To unlock the keyboard, press the button again and hold it for 3 seconds. When locked, the display shows the keypad lock icon 🔒.

Режимы работы системы (кнопка □).

Кнопка □ переключает режимы работы системы. Существует три режима работы системы **TIMER**, **24H** и **BABY**.

Режим **TIMER** — система работает по заданным пользователем промежуткам времени (индикатор над кнопкой □ светится зеленым цветом).

Режим **24H** — постоянная работа системы (индикатор светится красным цветом).

Режим **BABY** — система работает с 21.00 до 09.00 (индикатор светится синим).

Меню эффективности (кнопка Δ).

Для входа в меню нажмите кнопку Δ

Выход из меню — кнопка ⌚

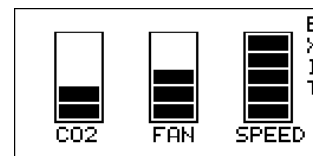

CO2

Расход газа. Кнопка □ изменяет настройки расхода газа. От 14 г/ч до 70 г/ч (расход углекислоты за один час работы прибора).

Чем выше расход, тем лучше прибор привлекает насекомых

FAN

Время уничтожения. Кнопка Δ изменяет частоту включений и время работы вентилятора. От 12 мин/ч до 36 мин/ч

SPEED

Скорость двигателя. Кнопка ○ изменяет скорость вращения двигателя от 280 об/мин до 1400 об/мин.



Любой вентилятор издает шум, поэтому данная функция служит для установки оптимального уровня шума в ущерб эффективности. При снижении скорости эффективность уничтожения может упасть до 0.

System Modes of operation (button □).

The button □ toggles system operation modes. There are three system modes of operation **TIMER**, **24H** and **BABY**.

TIMER mode — the system operates for a certain period of time set by the user (indicator above the button □ lights up green).

24H mode — continuous system operation (indicator lights up red).

BABY mode — the system operates from 21.00 to 09.00 (indicator lights up blue).

Efficiency menu (button Δ).

To enter the menu, press button Δ

Exit menu — button ⌚

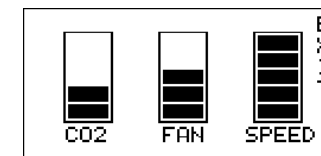

CO2

Gas consumption. The button □ changes the gas flow settings. From 14 g/h to 70 g/h (consumption of carbon dioxide per hour of operation).

The higher the flow rate, the better the device lures insects

FAN

Time to destroy. The button Δ changes the frequency of switching on and the operating time of the fan. From 12 min/h to 36 min/h

SPEED

Motor speed. The button ○ changes the engine speed from 280 rpm to 1400 rpm.



Any fan produces noise, so this function is used to set the optimal noise level at the expense of efficiency. If the speed is reduced, the destruction efficiency may drop to 0.

Меню настроек (кнопка ○)

```
      SETUP
* Gas Control  ON
  Light        OFF
  Fan Mode Min ON
  Reset
ON/OFF  CO2  EXIT
```

Кнопки **HOUR/MIN** перемещает курсор вверх/вниз соответственно.

Кнопка включает/выключает выбранную функцию. Рядом с функцией отображается ее текущее состояние.

Выход из меню – кнопка ○.

GAS CONTROL

Включается режим Gas Control. Для входа в меню GasControl нажмите кнопку Δ . Описание см. ниже.

FAN MODE MIN

Режим, при котором вентилятор вращается на минимальных скоростях в момент ожидания. Данная функцию необходимо включать, если вы хотите улавливать насекомых меньше комара, которые пролетают через уловитель.

LIGHT

Включение/отключение подсветки системы. Для подсветки системы используются специальные светодиоды с ультрафиолетовым спектром излучения, что дополнительно привлекает кровососущих насекомых.

RESET

Сброс до настроек по умолчанию.

Программирование таймеров (кнопка ⌚).

Кнопка ⌚ служит для программирования диапазонов времени работы системы и эффективности.

В системе предусмотрено два таймера. При нажатии кнопки ⌚ переходим в меню установки времени включения системы. Кнопками **HOUR** и **MIN** выставляем время включения системы.

Settings menu (button ○)

```
      SETUP
* Gas Control  ON
  Light        OFF
  Fan Mode Min ON
  Reset
ON/OFF  CO2  EXIT
```

The **HOUR/MIN** button moves the cursor up/down accordingly.

The button enables/disables the selected function. The current status of the function is displayed next to the function.

Exit the menu – button ○.

GAS CONTROL

Gas Control mode is activated. To enter the GasControl menu, press the button Δ . See description below.

FAN MODE MIN

The mode in which the fan rotates at minimum speeds at the time of waiting. This feature must be enabled if you want to catch insects smaller than the mosquito that crawl through the catcher.

LIGHT

Enable/disable system backlight. To illuminate the system, special LEDs with ultraviolet radiation spectrum are used, which additionally attracts blood-sucking insects.

RESET

Reset to default settings.

Timer programming (button ⌚).

The button ⌚ is used for programming ranges of system runtime.

The system includes two timers. When pressing the button ⌚ we switch to the Turn on Time settings menu. **HOUR** and **MIN** buttons to set the turn on time of the system.

Кнопка Δ позволяет настроить эффективность (см. раздел Меню эффективности) прибора на каждый интервал времени.

The button Δ allows you to adjust the efficiency (see chapter of the efficiency Menu) of the device for each time interval.

```
TIMER 1 ON
20:00
ON/OFF  .ll  EXIT
```

Следующее нажатие ⌚, меню установки времени выключения системы. Кнопками **HOUR** и **MIN** выставляем время выключения системы.

```
TIMER 1 OFF
06:00
ON/OFF  .ll  EXIT
```

Второй таймер программируется аналогичным образом.

В режиме программирования таймеров кнопка служит для включения и отключения таймеров.

```
TIMER 2 OFF
---●---
ON/OFF  .ll  EXIT
```

Индикатор SERVICE

SERVICE загорается в том случае если в системе появляются неисправности.

Красный (горит постоянно): критическая неисправность, при которой система не может работать. На дисплее появляется надпись с номером ошибки (см. ниже). Система отключается. Необходимо обратиться в сервисный центр.

```
ERROR 01
Contact the
service center
```

```
TIMER 1 ON
20:00
ON/OFF  .ll  EXIT
```

The next press ⌚, the Turn off Time settings menu of the system. **HOUR** and **MIN** buttons to set the turn off time of the system.

```
TIMER 1 OFF
06:00
ON/OFF  .ll  EXIT
```

The second timer is programmed in the same way.

In the timer programming mode button is used to turn on and off timers.

```
TIMER 2 OFF
---●---
ON/OFF  .ll  EXIT
```

SERVICE indicating light

SERVICE lights up in the event that the system is malfunctioning.

Red (lit continuously): critical failure, due to which the system cannot work. The text box with the error number appears on the display (see. below). The system is switched off. It is necessary to contact the service center.

```
ERROR 01
Contact the
service center
```

Красный (мигает): не существенная поломка, при которой система работает с ограничениями.

Мигает синий и подсветка системы: закончился газ в баллоне, необходимо заменить баллон (только в модели GC).

Меню Gas Control (только в модели GC)

Функция активируется в Меню настроек **SETUP**

При включении функции контроля расхода газа на дисплее в основном меню появляется индикатор оставшегося газа в баллоне.

Нажмите **RESET** (кнопка) для выбора используемого баллона 10, 13, 16 или 20 литров. По умолчанию указан баллон на 10 литров.

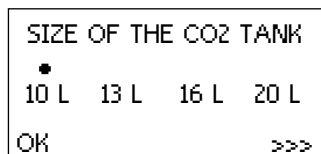

Для выбора баллона нажать кнопку под надписью на экране >>>.

Выбор баллона подтверждается значком • и нажатием кнопки под надписью на экране OK.

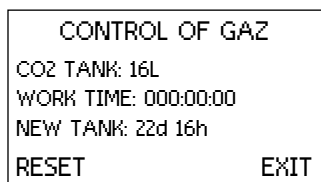

CO₂ TANK — объем выбранного баллона.

WORK TIME — текущее время работы системы от одного баллона.

NEW TANK — расчетное время работы системы до следующей замены баллона.

RESET (кнопка) для обнуления показаний счетчика, с последующим выбором используемого баллона.

EXIT (кнопка) — выход в основное меню.

Red (flashing): no significant damage, due to which the system operates with limitations.

Blue flashing and system lighting: no gas in the tank, replace the tank (in GC model only).

Gas Control Mode (in GC model only)

The function is activated in the settings Menu **SETUP**

When activating the gas flow control function, the indicator of remaining gas in the tank appears on the display in the main menu.

Press **RESET** (button) to select the cylinder used 10, 13, 16 or 20 litres. By default, a cylinder of 10 liters is specified.

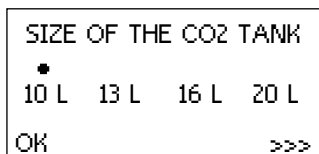

To select the tank press the button under the word >>>.

The selection of the tank is confirmed by • and pressing the button under the OK word on the screen.

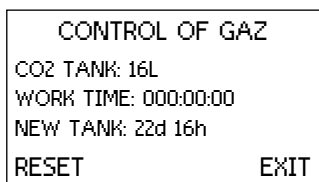

CO₂ TANK — the volume of the selected tank.

WORK TIME — current operating time of the device from one cylinder.

NEW TANK — estimated operating time of the device until the next cylinder replacement.

RESET (button) to reset counter reading with subsequent selection of usable tank.

EXIT (button) — to exit to the main menu.

Если газ в баллоне закончился, индикатор расхода газа будет мигать, а также мигать подсветка системы и индикатор **SERVICE** синим цветом.

Убедиться в том, что баллон пустой, можно по манометру на редукторе. Стрелка на манометре должна указывать на 0 (см. раздел на стр. 12-13).

Произвести замену баллона и включить систему. После определения наличия газа системой, на дисплее высветится вопрос (Установлен новый баллон?).

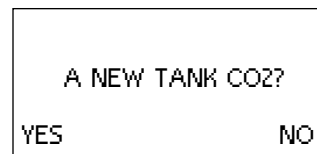

При выборе «**YES**» (кнопка) система обнулит показания счетчика расхода газа, при выборе «**NO**» (кнопка) будет продолжен подсчет времени работы.

По умолчанию система настроена со следующими параметрами:

- **Режим работы** — 24H
- **Расход газа** — 20 %
- **Время уничтожения** — 20 %
- **Скорость двигателя** — 100 %
- **Подсветка системы** — включена
- **Таймер1** — включен с 18.00 до 22.00
- **Таймер2** — выключен.

Постоянный режим работы модели S:

- **Режим работы** — 24H
- **Расход газа** — 40 %
- **Время уничтожения** — 60 %
- **Скорость двигателя** — 100 %

If the gas in the tank is over, gas flow indicator will blink, and the lighting and **SERVICE** system indicator will blink with blue color.

To make sure that the tank is empty, you can verify the readings on the pressure gauge of the pressure reducer. The arrow on the gauge should point to 0. The arrow on the gauge should point to 0 (see section on p. 12-13)

Replace the tank and turn on the system. When the system determines the presence of the gas, a question will be displayed (A new tank CO2?)

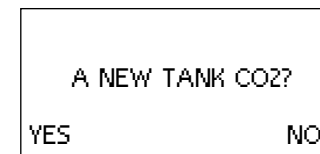

If you select «**YES**» (button) , the system reset the gas flow meter, if you select «**NO**» (button) it will continue counting the run-time.

The system is configured with the following parameters by default:

- **Operating Mode** — 24H
- **Gas flow** — 20 %
- **Time of destruction** — 20 %
- **Motor speed** — 100 %
- **System backlight** — enabled
- **Timer1** — enabled from 18.00 to 22.00
- **Timer2** — disabled.

Constant mode of operation of the model S:

- **Operating Mode** — 24H
- **Gas flow** — 40 %
- **Time of destruction** — 60 %
- **Motor speed** — 100 %

Хранение и транспортировка / Storage and transportation



При транспортировке или хранении прибора всегда используйте заводскую упаковку

- Хранить систему необходимо в закрытом помещении в сухом месте.
- Минимальная температура хранения -10 °С.
- Избегайте резких перепадов температуры.
- Необходимо хранить вдали от источников повышенных температур и воздействия солнечных лучей.
- Храните закрытый картридж с аттрактантом в сухом, прохладном месте.
- Использованный картридж следует утилизировать.
- Избегайте попадания аттрактанта в воду, пищу или корм животных.
- Категорически не допускается падение и любые механические воздействия на упаковку при транспортировке.
- При разгрузке/погрузке не допускается использование любого вида техники, работающей по принципу зажима упаковки.



When transporting or storing the device, always use the original packaging

- Keep the system in closed and dry place.
- The minimum storage temperature is -10 °C.
- Avoid sudden changes in temperature.
- It should be stored away from sources of high temperatures and exposure to sunlight.
- Keep closed cartridge with attractant in a dry, cool place.
- Used cartridge should be disposed.
- Avoid outflowing the attractant into the water, food or animal feed.
- The falling and any mechanical impact on the packaging during transportation is strictly forbidden.
- When unloading/loading is not allowed to use any type of equipment operating on the principle of clamping the packaging.

Сервис. Уход и обслуживание / Servicing. Care and maintenance

- Перед очисткой обязательно вынимайте вилку из сетевой розетки.
- Всегда содержите прибор и его части в чистоте. Особенно вентиляционные и дренажные отверстия. Для очистки пользуйтесь влажной тканью (не применяйте растворители или моющие средства).
- Контролируйте расход редуктора.

* Во время работы прибора стрелка манометра может отклоняться от нормального положения.

- Before cleaning, be sure to remove the plug from the wall outlet.
- Always keep the device and its parts clean, especially ventilation and drainage holes. To clean, use a damp cloth (do not use solvents or detergents).
- Control the flow reducer.
 - * During operation of the device, the arrow on the pressure gauge may deviate from the normal position.

Проверка редуктора

Проверку необходимо выполнять не менее 1 раза в месяц

1. Выключите прибор.
2. Закрутите вентиль на баллоне.
3. Снимите шланг высокого давления **F**.
4. Дождитесь, когда давление в редукторе опустится до 0.
5. Откройте вентиль на баллоне
6. Значение на манометре редуктора должно соответствовать 0,24–0,26 МПа (2,4–2,6 атм) или указателю нормального расхода. Настройте с помощью регулировочного винта.
7. Далее выполните пункт «Указания по сборке».

Замена баллона

(присоединительная резьба на вентиле баллона G3/4)

1. Выключите прибор.
2. Закрутите вентиль на баллоне.
3. Снимите шланг высокого давления.
4. Открутите гайку на редукторе.
5. Повесьте редуктор на крючок **J1**.
6. Снимите сначала нижний, а потом и верхний хомуты и повесьте на крючок **K1**.
7. Снимите чехол с баллона.
8. Далее выполните пункт «Указания по сборке».

Reducer check

Check must be performed at least 1 time per month

1. Turn off the device.
2. Tighten the valve on the cylinder.
3. Remove the high pressure hose **F**.
4. Wait until the pressure drops to 0.
5. Open the valve on the cylinder
6. The value on the reducer pressure gauge should correspond to 0.24–0.26 MPa (2.4–2.6 ATM) or a special mark of normal flow. Adjust with the adjusting screw.
7. Next, follow the "Assembly Instructions".

Replacement of the tank

(the connecting thread on the tank valve G3/4)

1. Turn off the device.
2. Screw the valve on the tank.
3. Remove the high pressure hose.
4. Loosen the nut on the pressure reducer.
5. Hang the pressure reducer on the hook.
6. First remove the lower and then upper clamps and hang them on a hook.
7. Remove the case from the tank.
8. Next, proceed to Section "Assembly instructions".

РЕКОМЕНДАЦИИ

- Контролируйте с помощью манометра наличие углекислого газа в баллоне.
- Для более точного контроля используйте режим **CONTROL OF GAS** (только в модели Аеро GC) (см. выше).
- Углекислый газ (CO₂) — это бесцветный, не горючий газ без запаха, образующийся при дыхании, горении или разложении органических веществ.
- Календарное время работы прибора зависит от веса и качества углекислоты, заправленной в баллон, от настроек таймеров и от температуры окружающей среды.

Примерное время работы прибора (в это время не входит, когда прибор находится в режиме ожидания) в зависимости от количества углекислоты:

5 кг — 175 ч / 7,5 кг — 260 ч / 10 кг — 350 ч

! Приобретайте газ только в специализированных центрах торговли.

Используйте только пищевой углекислый газ или технический газ высокой очистки.

Адрес заправки углекислотой в Вашем регионе Вы сможете узнать на сайте:

www.aerofrog.ru или у Вашего дилера или по тел. **8-800-555-15-24** (только для России).

Замена и установка картриджа аттрактанта

Аттрактант предназначен для повышения эффективности приманивания. В зависимости от состава аттрактанта (указано на самом картридже) могут быть достигнуты следующие эффекты:

- Привлечение дополнительного вида комаров
- Повышение привлекательности прибора для других кровососущих насекомых
- Более интенсивное привлечение комаров

RECOMMENDATIONS

- Control the presence of carbon dioxide in the tank using a pressure gauge.
- For more precise control, use the **CONTROL OF GAS** mode (only in Aero GC model) (See above.)
- Carbon dioxide (CO₂) is a colorless, non-flammable, odorless gas generated during respiration, combustion or decomposition of organic substances.
- Calendar operation time of the device depends on the weight and quality of carbon dioxide, filled in a tank, the timers' setting and the ambient temperature.

Estimated operation time of the device (this time doesn't include the time in idle mode) depends on the amount of carbon dioxide:

5 kg — 175 h / 7.5 kg — 260 h / 10 kg — 350 h

! Buy the gas only in specialized trade centers. Use only food carbon dioxide gas or a technical high purity gas.

Address of centers for filling the tank with carbon dioxide in your region You can find on the site: **www.aerofrog.ru** or your dealer or tel. **8-800-555-15-24** (for Russia only).

Replacement and installation of attractant cartridge

Attractant serves to improve the efficiency of bait. Depending on the composition of the attractant (indicated on the cartridge), the following effects can be achieved:

- Attraction of additional species of mosquitoes
- Increasing the attractiveness of the device for other blood-sucking insects
- More intensive attraction of mosquitoes

Данное действие может быть осуществлено на включенной ловушке.

- Вынуть держатель, нажав на защелки **S**
- Извлечь старый картридж
- Снять защитную пленку
- Установить в держатель
- Вставить держатель с картриджем в отсек.

Меняйте картридж каждый раз при замене баллона. Его дальнейшее использование неэффективно.

! Чем чаще вы меняете картридж, тем эффективнее работает прибор.

Очистка мешка АероBag

По мере заполнения мешка комарами, необходимо опустошать его содержимое, чтобы не мешать свободному прохождению воздуха.

Останки некоторых видов комаров являются аллергенами, поэтому следует утилизировать их как бытовой отход.

РЕКОМЕНДАЦИИ

Если в мешке много живых насекомых, то лучше снимать его при включенном вентиляторе. В таком случае все насекомые будут сидеть на сетке и никуда не вылетят.

Регулярно проверяйте мешок на наличие разрывов.

1. Сдернуть мешок с основного блока.
2. Захлопнуть.

Живых комаров лучше сдавить при помощи тряпки. В мешке могут оказаться опасные насекомые такие, как осы. Будьте осторожны при очистке.

Не давите мешок ногами или другими тяжелыми предметами, вы можете его повредить.

3. Вытряхнуть насекомых из мешка.

This operation can be made when the trap is switched on.

- Remove the holder by pressing on the latches
- Remove the old cartridge
- Remove the protective film
- Install in the holder
- Insert the cartridge with holder into the compartment.

Change the cartridge each time the tank is replaced. Its further use is ineffective.

! The more often you change the cartridge, the more efficient the device works.

AeroBag bag cleaning

As far as the bag is filled with mosquitoes, it is necessary to empty its contents, so as not to interfere with the free passage of air.

The remains of several species of mosquitoes are allergens, so they should be disposed of as household waste.

RECOMMENDATIONS

If the bag contains a lot of live insects, it is better to remove it when the fan is switched off. In this case, all insects will remain sitting on the grid and will not fly.

Regularly check the bag for tears.

1. Pull off the bag from the main unit.
2. Shut down.

It is better to squeeze live mosquitoes with a cloth. The bag can contain dangerous insects such as wasps. Be careful when cleaning.

Do not push the bag with feet or other heavy objects, you may damage it.

3. Shake the insects out of the bag.

Нельзя эксплуатировать ловушку с поврежденной сеткой мешка. Если это произошло, вы можете заклеить поврежденные участки липкой лентой и др. или обратиться в сервис для замены.

4. Раскрыть мешок до щелчка.
5. Поднесите мешок к нижней части основного блока. Магниты притянут мешок на место. Правильную установку можно определить по пазам, расположенным по периметру корпуса.

Старайтесь, чтобы между поверхностями с магнитами на мешке и на основном блоке не оставалась грязь. Уберите ее.

Очистка уловителя

Данную операцию необходимо проводить по мере загрязнения уловителя, но не менее одного раза в месяц:

1. Снять мешок AeroBag.
2. Выкрутить уловитель.
ВНИМАНИЕ! Будьте осторожны на уловителе могут оказаться опасные насекомые.
3. Помыть под водой и протереть влажной тряпкой.
4. Установить уловитель на место.
5. Повесить мешок.

Перемещение (только при наличии мобильной стойки)

Убедитесь, что фиксатор установлен, хомуты натянуты и прочно зафиксированы.



Система достаточно тяжелая, поэтому оцените свои физические способности перед данной операцией.

1. Выключите систему.
2. Закройте вентиль баллона.
3. Отсоедините сетевой шнур от сетевой розетки или удлинителя.

Do not operate the trap with a damaged bag grid. If this happens, you can seal the damaged areas with adhesive tape, etc. Or, contact the service center for replacement.

4. Open the bag until it clicks.
5. Lift the bag to the bottom of the main unit. Magnets drag the bag in place. The correct setting can be determined by the grooves located on the perimeter of the body.

Try to keep clean the area between the surfaces with magnets on the bag and on the main unit. Remove it.

Trap cleaning

This operation should be carried out as far as the trap becomes dirty, but at least once a month:

1. Remove AeroBag bag.
2. Remove the trap.
ATTENTION! Be careful the trap can have dangerous insects.
3. Wash under water and wipe with a damp cloth.
4. Set the trap in place.
5. Hang the bag.

Displacement (with a mobile rack only)

Make sure the lock is installed, the clamps are stretched and firmly fixed.



The system is heavy enough, so assess your physical abilities before this operation.

1. Turn off the system.
2. Close the tank valve.
3. Unplug the power cord from the wall outlet or extension cord.

4. Намотайте на крючок на мобильной стойке.

Убедитесь, что никакие предметы не будут препятствовать вашему перемещению.

5. Возьмитесь обеими руками за рукоятки.
6. Упритесь ногой в основание мобильной стойки и наклоните ее на себя.
7. Переместите систему в нужное вам место.
8. Упритесь ногой в основание мобильной стойки и верните систему в вертикальное положение.

! Не отпускайте резко рукоятки, система может опрокинуться или повредиться.

4. Wrap on the hook on the mobile rack.
Make sure that no items will hinder your movement.

5. Grasp the handle with both hands.
6. Lean the foot on mobile rack base and tilt it toward you.
7. Move the system at the desired place.
8. Lean the foot on the mobile rack base and return the system to an upright position.

! Do not release the handles sharply, the system may overturn or become damaged.

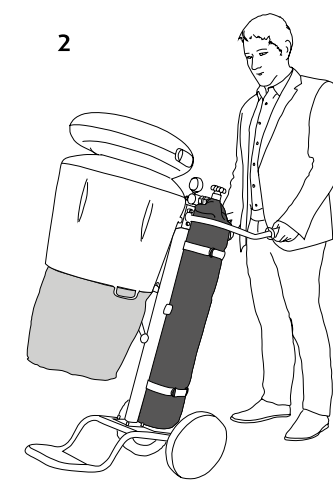
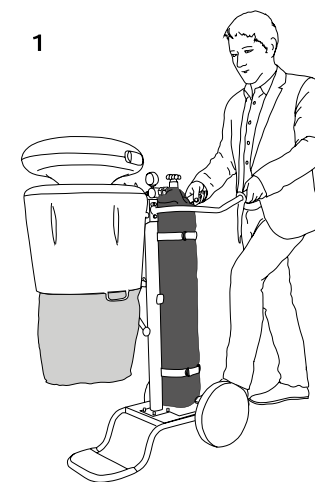
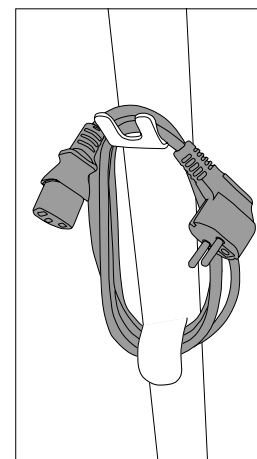

Замена предохранителя

1. Выключите прибор.
2. Обесточьте розетку.
3. Вытащите сетевой шнур.
4. С помощью плоской отвертки или другого подходящего предмета откройте отсек предохранителя.
5. Удалите перегоревший и установите исправный предохранители.

Рекомендуем установить запасной предохранитель в место для него.

6. Закройте отсек.
7. Вставьте сетевой шнур

Замена батарейки платы питания

Батарейка рассчитана на 5 лет срока службы прибора.

Замена может быть выполнена самостоятельно только после окончания гарантийного срока службы прибора.

1. Открутить 6 винтов по периметру основания купола прибора с помощью гибкой отвертки.
2. Приподнять купол.
3. Отсоединить шлейф от платы питания или платы таймера.
4. Заменить батарейку (модель батарейки CR2032).
5. Выполнить действия в обратном порядке.

Fuse replacement

1. Turn on the device.
2. De-energize the electrical outlet.
3. Pull the power cord.
4. Use a flathead screwdriver or other suitable device to open the fuse compartment.
5. Remove the blown-out fuse and install usable fuse.

We recommend to install a spare fuse in suitable place.

6. Close the compartment.
7. Plug the power cord

Replacement of the power board battery

The battery is designed for 5-year useful life of the device.

Replacement can be performed independently only after the guarantee period of the device.

1. Unscrew 6 screws on the perimeter of the base of the device dome with a flexible screwdriver.
2. Lift the dome.
3. Disconnect the ribbon cable from the power board or timer board.
4. Replace the battery (battery type CR2032).
5. Perform the steps in the reverse order.

Устранение неисправностей / Troubleshooting

Таблица неисправностей / Problems chart

Неисправность / Failure	Возможная причина / Possible reason	Способ устранения / Elimination method
Система не включается / The system is not activated	Нет напряжения в сети / No mains voltage	Сетевая кнопка должна гореть. Проверить сеть другим прибором / Network button should be lit up. Check the mains using another device
	Повреждён сетевой шнур или удлинитель / Power cord or extension cord is damaged	Заменить / Replace
	Не работает сетевая кнопка / Network button doesn't work	Обращение в сервисный центр / Contact Service Center
	Сработал предохранитель / The fuse blows	Заменить / Replace
Система не ловит / The system doesn't catch	Неправильное место установки / Wrong installation place	Установить систему согласно инструкции / Install the system in accordance with the instructions
	Одна из функций системы не работает / One of the functions of the system is not working	Обратиться в сервисный центр / Contact Service Center
На дисплее нечеткое изображение / Non-distinct image on the display	Перегрев дисплея / Overheating of display	Прибор установлен под прямыми солнечными лучами. Подождать захода солнца или переставить в затененное место / The device is installed under direct sunlight. Wait for sunset or displace to a shady place
Не выпускается углекислый газ / The system doesn't release carbon dioxide	Отсутствует газ в баллоне / No gas in the tank	Заправка или замена баллона / Refill or replace a tank.
	Засорился редуктор / Reducer is clogged	Обратиться в сервисный центр / Contact Service Center

Неисправность / Failure	Возможная причина / Possible reason	Способ устранения / Elimination method
Быстро расходуется баллон / The tank is consumed quickly	Негерметична система подачи газа / Leaky gas supply system	<p>Проверить герметичность соединений.</p> <p>На выключенной системе с отсоединенным сетевым шнуром и открытом баллоне мыльным раствором смазать следующие соединения:</p> <ol style="list-style-type: none"> 1. гайку редуктора; 2. полностью все соединение редуктора со шлангом; 3. полностью все соединение шланга к сетевому отсеку; 4. выходные отверстия с лицевой стороны прибора. <p>Образование пузырей указывает на наличие утечки.</p> <p>Обратиться в сервисный центр / Check joints for leaks.</p> <p>Switch off the system and disconnect the power cord, open the tank and lubricate the following joints using the soapy water:</p> <ol style="list-style-type: none"> 1. reducer nut; 2. all connections of reducer with a hose; 3. all hose's connections to AC compartment; 4. outlets on the front side of the device. <p>Formation of bubbles indicates the presence of a leak. Contact Service Center.</p>

Ошибки на дисплее

Error 01. Неисправность температурного датчика.

Error 02. Неисправность нагревателей.

Error 03. Неисправность температурного датчика двигателя.

При неисправности температурного датчика двигателя система может работать только в режиме **TIMER** с 20:00 до 06:00.

 — перегрев двигателя.

При перегреве двигателя система отключается автоматически до охлаждения двигателя.

Звуковые сигналы ошибок

В модели S сигналы ошибок передаются посредством динамика, встроенного в плату управления. Одиночный сигнал соответствует **Error 01**, двойной сигнал — **Error 02**, тройной сигнал — **Error 03**.

При перегреве двигателя звучат четыре последовательных сигнала.

Error on display

Error 01. Faulty temperature sensor.

Error 02. Faulty heater.

Error 03. Faulty engine temperature sensor.

In case of failure of the engine temperature sensor the system can work in the **TIMER** mode only from 20:00 to 06:00.

 — overheat of the engine.

If the engine overheats, the system switches off automatically until the engine cooling.

Error sounds

In model S error signals are transmitted by means of a speaker built into the control board. A single signal corresponds to **Error 01**, a double signal — **Error 02**, triple signal — **Error 03**.

If the engine overheats, four consecutive alarms will.

Гарантии. Сервисные центры / Warranty. Service Centers

Ремонт системы следует производить силами авторизованной сервисной мастерской для электроинструментов LITMASHDETAL GROUP.

Отправьте неразобранный прибор со свидетельством покупки Вашему дилеру или в ближайший сервисный центр (адреса и схема обслуживания инструмента приведены на сайте www.aerofrog.ru).

The system should be repaired in the authorized Service center for power tools LITMASHDETAL GROUP.

Send assembled device with the certificate of purchase to your dealer or the nearest service center (address and the service plan for device are given on the web-site www.aerofrog.ru).

Список сервисных центров

Авторизованный
сервисный центр в
Республике Беларусь

ООО ДЕПЛАЙН

+375296268186

+375297062186

info@depline.by

г.Минск, ул.Танковая, 4

Гарантийное обязательство

! Мы гарантируем наивысшее качество и поэтому берем на себя все расходы на ремонт посредством замены частей, поврежденных в результате дефектов материала или исполнения, которые будут выявлены после покупки в гарантийный период.

Обратите внимание, что в некоторых странах могут иметь место специальные гарантийные условия. Со всеми вопросами просим обращаться к Вашему продавцу, который является ответственным лицом за оформление гарантии на изделие.

! Обратите внимание, что мы не несем ответственности за повреждения, вызванные:

- Не соблюдением инструкции по обслуживанию
- Невыполнением требуемого обслуживания и очистки
- Нормальным износом
- Применением силы, неправильной эксплуатацией, неправильным обслуживанием или несчастным случаем
- Использованием несоответствующих запасных частей или таких, которые не являются оригинальными запасными частями фирм LITMASHDETAL GROUP, в случае если повреждение было вызвано их использованием
- Повреждением, связанным с условиями, возникшими в результате договоров об аренде или прокате

Чистка, обслуживание и регулировка не являются предметами гарантии. Весь ремонт, предусмотренный гарантией, должен выполняться в сервисных центрах фирм LITMASHDETAL GROUP.

Warranty against defects

! We guarantee the highest quality and, therefore, defray all expenses for repair by replacement of parts damaged as a result of defects in material or workmanship which will be revealed after the purchase during the warranty period.

Please note that specific warranty conditions may be used in some countries. If you have questions, please contact your dealer, who is the person responsible for registration of product warranty.

! Please note that we are not responsible for damage caused by:

- Non-compliance with maintenance instructions
- Failure to perform the required maintenance and cleaning
- Normal wear and tear
- Use of force, improper use, improper maintenance or accident
- Use of unsuitable spare parts or not original spare parts of LITMASHDETAL GROUP companies, if the damage was caused by their use
- Damage related to conditions arising from the lease or hire contracts

Cleaning, maintenance and adjustment are not covered by this warranty. All repairs provided by the warranty must be performed in the service centers of LITMASHDETAL GROUP companies.

Гарантийный талон / Warranty certificate



Серия / Series

A

+375296268186 +375297062186 info@depline.by г. Минск, ул. Танковая, 4

НАИМЕНОВАНИЕ ИЗДЕЛИЯ
ITEM NAME

СЕРИЙНЫЙ НОМЕР
SERIAL NUMBER

--	--	--	--	--	--	--	--	--	--

ДАТА ПРОДАЖИ / DATE OF SALE

ПЕЧАТЬ МАГАЗИНА
SEAL OF STORE

ПРОДАВЕЦ / SALESMAN

ТОРГОВАЯ ОРГАНИЗАЦИЯ /
SALES ORGANIZATION

LITMASHDETAL GROUP Гарантийный срок 12 месяцев

ТОВАР НЕ ПОДЛЕЖИТ ГАРАНТИЙНОМУ РЕМОНТУ В СЛУЧАЯХ

- Отсутствия данного гарантийного талона;
- Наличия исправлений или помарок в гарантийном талоне, повреждений или следов переклеивания гарантийных наклеек, наличие посторонних стикеров и наклеек на устройствах, несоответствие серийного номера изделия номеру, указанному на гарантийном талоне;
- Нарушения правил эксплуатации изделия;
- Наличия механических повреждений (внешних и внутренних);
- Неисправностей, вызванных попаданием внутрь посторонних предметов
- Наличия химических, электрохимических, электростатических, экстремальных термических повреждений;
- повреждений, вызванных несоответствием государственным стандартам питающих, коммуникационных, кабельных сетей;
- повреждений, вызванных установкой компонентов, несоответствующих техническим требованиям производителя; некорректной работы с программно-аппаратной частью изделия

Не принимается к гарантийному обслуживанию оборудование, имеющее следы ремонта или вскрытия и не имеющее отметки о проведенном ремонте в гарантийном талоне.

ГАРАНТИЯ НЕ РАСПРОСТРАНЯЕТСЯ:

- на ущерб, причиненный другому оборудованию, работающему в сопряжении с данным изделием;
- на расходные материалы (картридж, баллон и т.д.)
- на эффективность прибора при полной его исправности.

ВНИМАНИЕ! При повреждении гарантийной пломбы основного блока не принимаются претензии по комплектации, механическим повреждениям, экстремальным термическим повреждениям и другим повреждениям, вызванным в результате вскрытия основного блока.

При обнаружении недостатков товара, последний принимается на техническую экспертизу.

LITMASHDETAL GROUP

Warranty period 12 months

THE PRODUCT IS NOT COVERED BY THE WARRANTY IN CASE OF

- Absence of the warranty certificate;
- The presence of erasures or corrections in the warranty certificate, damage or traces of reattachment of warranty stickers, the presence of extraneous stickers and labels on the devices, mismatch of product serial number with the number on the warranty certificate;
- Improper use of the product;
- Mechanical damage (external and internal);
- Faults caused by ingress of foreign objects
- The presence of chemical, electrochemical, electrostatic, extreme thermal damage;
- Damage caused by non compliance with the state standards of supply, communications, cable networks;
- Damage caused by the installation of components not conforming to the technical requirements of the manufacturer; incorrect work with the software and hardware products

Equipment with traces of repair or opening and having no marks of conducting repairs in the warranty certificate, is not accepted for warranty.

WARRANTY DOES NOT COVER:

- Damage caused to other equipment, working in conjunction with this product;
- Consumables (toner cartridge, tank, etc.)
- Efficiency of the device at its full working order.

ATTENTION! Claims for complement, mechanical damage, extreme thermal damage and other damage caused as a result of the opening of the main unit are not accepted if the warranty seal of the main unit was damaged.

Upon detection of defects in the product, such product is undertaken to service.